

Technisches Datenblatt

Anschlussgewinde-Dichtring, metrisch

Artikelnummer: 2030012

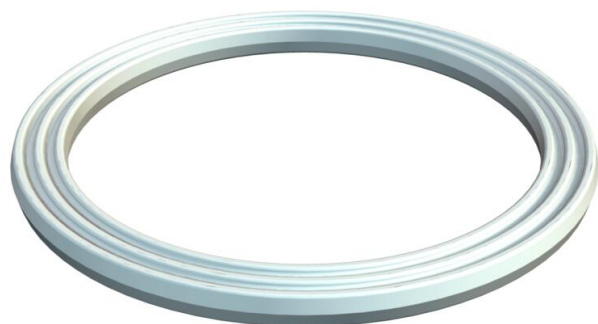

Anschlussgewinde-Dichtring geeignet für alle Kabelverschraubungen aus Kunststoff mit metrischem Anschlussgewinde nach DIN EN 60423 bzw. ISO 68. Die Innendurchmesser der Dichtringe sind so ausgelegt, dass diese unverlierbar vormontiert werden können.



PE Polyethylen

Stammdaten

Artikelnummer	2030012
Bezeichnung 1	Anschlussgewindedichtring
Hersteller	OBO
Dimension	M20
Werkstoff	Polyethylen
Kleinste VK-Einheit	100
Mengeneinheit	Stück
Gewicht	0,03 kg
Gewichtseinheit	kg/100 St.

Abmessungen

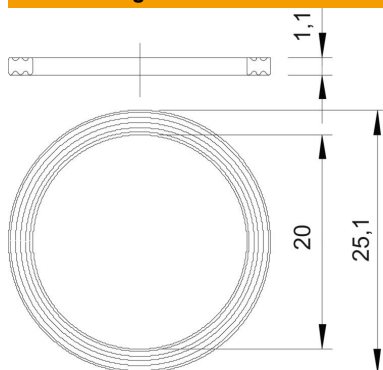

Maß D1	25,1 mm
Maß D2	20 mm
Maß t	1,1 mm

Technische Daten

Ausführung	Flachdichtring
Geeignet für Gewindemaß metrisch	20
Innendurchmesser	20 mm