

Scheda tecnica

Controdado, filettatura metrica

Codice articolo: 2049554



Controdado secondo DIN 46319, con filettatura metrica secondo IEC 423.

Nota: serrare moderatamente i dadi di bloccaggio in polistirolo a causa del rischio di rottura da stress!



PS Polistirolo

Dati anagrafici

Codice articolo	2049554
Tipo	116 M32 LGR PS
Definizione 1	Controdado
Produttore	OBO
Dimensionee	M32
Colore	grigio chiaro; RAL 7035
Materiale	Polistirolo
Unità VK più piccola	50
Unità	Pezzo
Peso	0.484 kg
Unità di peso	kg/100 Paio

Scheda tecnica

Controdado, filettatura metrica

Codice articolo: 2049554



Misure



Dimensione e	46 mm
Dimensione L	7 mm

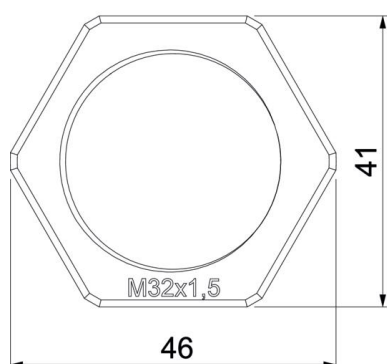

Dati tecnici

Filettatura	M32_x_1,5
Tipo filettatura	metrica
Dimensioni nominali filettatura metrico/PG	32
Rinforzato con fibre di vetro	no
Priva di alogeni	si
Resistente agli urti	si
Apertura di chiave	41