

Scheda tecnica

Controdado, filettatura metrica

Codice articolo: 2049562



Controdado secondo DIN 46319, con filettatura metrica secondo IEC 423.

Nota: serrare moderatamente i dadi di bloccaggio in polistirolo a causa del rischio di rottura da stress!



PS Polistirolo

Dati anagrafici

Codice articolo	2049562
Tipo	116 M40 LGR PS
Definizione 1	Controdado
Produttore	OBO
Dimensionee	M40
Colore	grigio chiaro; RAL 7035
Materiale	Polistirolo
Unità VK più piccola	25
Unità	Pezzo
Peso	0.491 kg
Unità di peso	kg/100 Paio

Scheda tecnica

Controdado, filettatura metrica

Codice articolo: 2049562



Misure



Dimensione e	56 mm
Dimensione L	7 mm

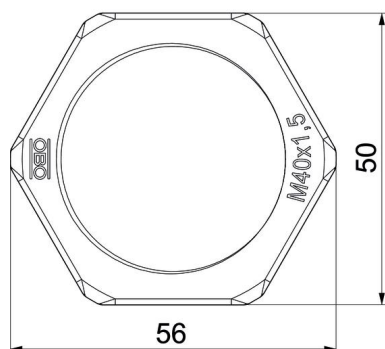

Dati tecnici

Filettatura	M40_x_1,5
Tipo filettatura	metrica
Dimensioni nominali filettatura metrico/PG	40
Rinforzato con fibre di vetro	no
Priva di alogeni	si
Resistente agli urti	si
Apertura di chiave	50