

Technisches Datenblatt

Gegenmutter, metrisches Gewinde



Artikelnummer: 2091674

Gegenmuttern nach DIN 46319 mit metrischem Gewinde nach IEC 423.
* Preise laut DEL-Notierung.



CuZn 37 Messing

N vernickelt

Stammdaten

Artikelnummer	2091674
Typ	169 MS M50
Bezeichnung 1	Gegenmutter
Hersteller	OBO
Dimension	M50
Werkstoff	Messing
Oberfläche	vernickelt
Oberflächennorm	
Kleinste VK-Einheit	50
Mengeneinheit	Stück
Gewicht	3,07 kg
Gewichtseinheit	kg/100 St.

Technisches Datenblatt

Gegenmutter, metrisches Gewinde

Artikelnummer: 2091674

Abmessungen

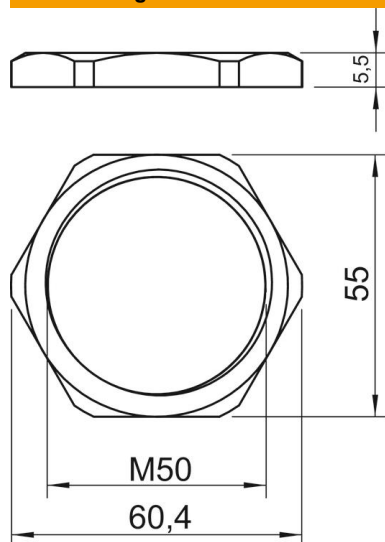

Maß E	60,4 mm
Maß L	5,5 mm

Technische Daten

Gewinde	M50_x_1,5
Gewindeart	metrisch
Gewindenenngröße metrisch/PG	50
Glasfaserverstärkt	nein
Halogenfrei	nein
Schlagfest	nein
Schlüsselweite	55