

Scheda tecnica

Clip con chiodo ISO tipo 2004, bianco puro

Codice articolo: 2225220



Clip con chiodo ISO, corto



PP Polipropilene

Dati anagrafici

Codice articolo	2225220
Tipo	2004 18 RW
Definizione 1	Clip con chiodo ISO
Produttore	OBO
Dimensionee	4mm, L18
Colore	bianco; RAL 9010
Materiale	Polipropilene
Unità VK più piccola	200
Unità	Pezzo
Peso	0.057 kg
Unità di peso	kg/100 Paio

Scheda tecnica

Clip con chiodo ISO tipo 2004, bianco puro

Codice articolo: 2225220



Misure

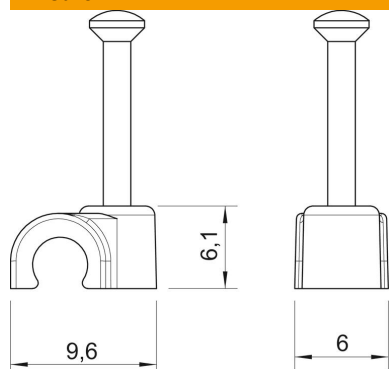

Dimensione B	6 mm
Dimensione H	6.1 mm
Dimensione L	9.6 mm

Dati tecnici

Collare doppio	no
Forma	tondo (solo per filo tondo)
per diametro cavo	4 mm
per diametro chiodo	2,0x18
Indurito	sì
Priva di alogeni	sì
Con chiodo	sì
Lunghezza chiodo	18 mm
Resistente agli urti	no
Dispositivo di blocco del tubo	no