

Fiche technique

Clip isolant à clou type 2005, blanc pur

Référence: 2225379



Bride à clouer ISO, version courte



PP Polypropylène

Données de base

Référence	2225379
Type	2005 18 RW
Désignation 1	Clip isolant à clou
Fabricant	OBO
Dimension	5mm, L18
Coloris	blanc pur; RAL 9010
Matériau	Polypropylène
Unité d'emballage minimale	100
Unité de mesure	Pièce
Poids	0,064 kg
Unité de poids	kg/100 paires

Fiche technique

Clip isolant à clou type 2005, blanc pur

Référence: 2225379



Dimensions

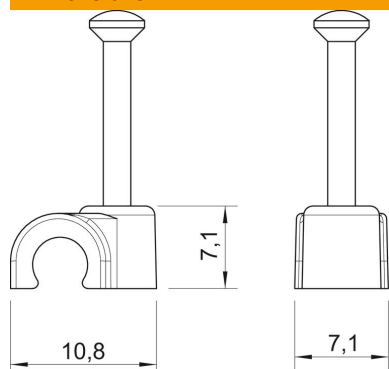

Cote B	7,1 mm
Dimension H	7,1 mm
Cote L	10,8 mm

Caractéristiques techniques

Collier double	non
forme	rond (pour conducteur rond)
pour un diamètre de câble de	5 mm
pour un diamètre de clou de	2,0x18
trempe	oui
Sans halogène	oui
avec clou	oui
Longueur de clou	18 mm
Résistant aux chocs	non
Dispositif d'arrêt du tube	non