

Fiche technique

Clip isolant à clou type 2007, blanc pur

Référence: 2225522



Bride à clouer ISO, version courte



PP Polypropylène

Données de base

Référence	2225522
Type	2007 35 RW
Désignation 1	Clip isolant à clou
Fabricant	OBO
Dimension	7mm, L35
Coloris	blanc pur; RAL 9010
Matériau	Polypropylène
Unité d'emballage minimale	100
Unité de mesure	Pièce
Poids	0,121 kg
Unité de poids	kg/100 paires

Fiche technique

Clip isolant à clou type 2007, blanc pur

Référence: 2225522



Dimensions

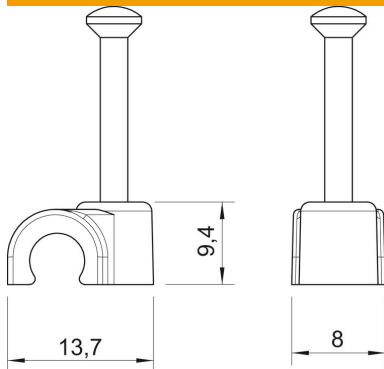

Cote B	8 mm
Dimension H	9,4 mm
Cote L	13,7 mm

Caractéristiques techniques

Collier double	non
forme	rond (pour conducteur rond)
pour un diamètre de câble de	7 mm
pour un diamètre de clou de	2,0x35
trempe	oui
Sans halogène	oui
avec clou	oui
Longueur de clou	35 mm
Résistant aux chocs	non
Dispositif d'arrêt du tube	non