

# Fiche technique

Clip isolant à clou type 2009, blanc pur

Référence: 2225727



Bride à clouer ISO, version courte



**PP** Polypropylène

## Données de base

Référence	2225727
Type	2009 35 RW
Désignation 1	Clip isolant à clou
Fabricant	OBO
Dimension	9mm, L35
Coloris	blanc pur; RAL 9010
Matériau	Polypropylène
Unité d'emballage minimale	100
Unité de mesure	Pièce
Poids	0,131 kg
Unité de poids	kg/100 paires

# Fiche technique

Clip isolant à clou type 2009, blanc pur

Référence: 2225727



## Dimensions

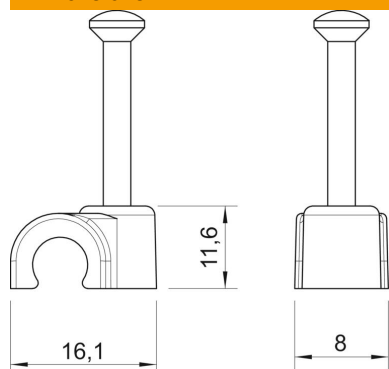

Cote B	8 mm
Dimension H	11,6 mm
Cote L	16,1 mm

## Caractéristiques techniques

Collier double	non
forme	rond (pour conducteur rond)
pour un diamètre de câble de	9 mm
pour un diamètre de clou de	2,0x35
trempe	oui
Sans halogène	oui
avec clou	oui
Longueur de clou	35 mm
Résistant aux chocs	non
Dispositif d'arrêt du tube	non