

Fiche technique

Clip isolant à clou type 2014, blanc pur

Référence: 2226111



Bride à clouer ISO, version courte



PP Polypropylène

Données de base

Référence	2226111
Type	2014 40 RW
Désignation 1	Clip isolant à clou
Fabricant	OBO
Dimension	14mm, L40
Coloris	blanc pur; RAL 9010
Matériau	Polypropylène
Unité d'emballage minimale	50
Unité de mesure	Pièce
Poids	0,303 kg
Unité de poids	kg/100 paires

Fiche technique

Clip isolant à clou type 2014, blanc pur

Référence: 2226111



Dimensions

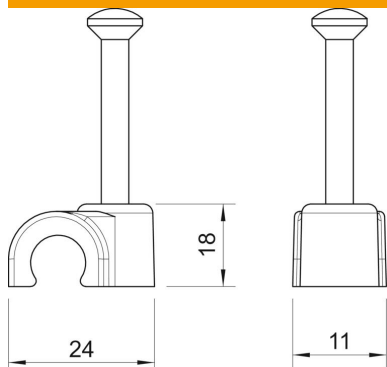

Cote B	11 mm
Dimension H	18 mm
Cote L	24 mm

Caractéristiques techniques

Collier double	non
forme	rond (pour conducteur rond)
pour un diamètre de câble de	14 mm
pour un diamètre de clou de	2,0x40
trempe	oui
Sans halogène	oui
avec clou	oui
Longueur de clou	40 mm
Résistant aux chocs	non
Dispositif d'arrêt du tube	non