

Fiche technique

Clip isolant à clou type 2016, blanc pur

Référence: 2226219



Bride à clouer ISO, version courte



PP Polypropylène

Données de base

Référence	2226219
Type	2016 40 RW
Désignation 1	Clip isolant à clou
Fabricant	OBO
Dimension	16mm, L40
Coloris	blanc pur; RAL 9010
Matériau	Polypropylène
Unité d'emballage minimale	50
Unité de mesure	Pièce
Poids	0,32 kg
Unité de poids	kg/100 paires

Fiche technique

Clip isolant à clou type 2016, blanc pur

Référence: 2226219



Dimensions

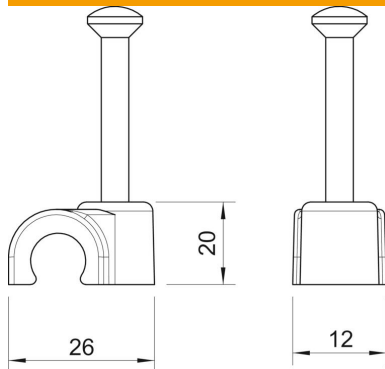

Cote B	12 mm
Dimension H	20 mm
Cote L	26 mm

Caractéristiques techniques

Collier double	non
forme	rond (pour conducteur rond)
pour un diamètre de câble de	16 mm
pour un diamètre de clou de	2,0x40
trempe	oui
Sans halogène	oui
avec clou	oui
Longueur de clou	40 mm
Résistant aux chocs	non
Dispositif d'arrêt du tube	non