

# Scheda tecnica

Controcoppa, metallo, universale, DD

Codice articolo: 1199900



Controcoppa in metallo, per il montaggio su staffa reggicavo Impiego universale indipendentemente dal profilato.



**St** Acciaio

**DD** zincatura a nastro Double Dip, zinco/alluminio

## Dati anagrafici

Codice articolo	1199900
Definizione 1	Controcoppa di metallo
Produttore	OBO
Dimensionee	40-46mm
Materiale	Acciaio
Superficie	zincatura a nastro Double Dip, zinco/alluminio
Norma per superfici	DIN EN 10346
Unità VK più piccola	100
Unità	Pezzo
Peso	3.27 kg
Unità di peso	kg/100 Paio
OBO_CO2_Fußabdruck_80556	0,137 kg COe / 1 Stück

# Scheda tecnica

Controcoppa, metallo, universale, DD

Codice articolo: 1199900



## Misure



Dimensione B	52 mm
Dimensione H	17.2 mm
Dimensione L	35 mm

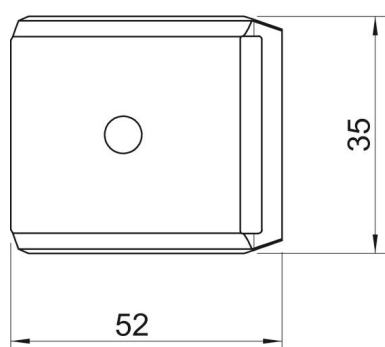

## Dati tecnici

Versione controcoppa/collari	Controcoppa
Adatto per diametro cavo max	46 mm
Priva di alogeni	sì
Capacità D max	46 mm
Capacità D min.	40 mm