

Fiche technique

Contre-plaque, métal, universelle, DD

Référence: 119927



Contre-plaque en métal, pour le montage sur bride de fixation. Possibilité d'utilisation universelle indépendante du rail.



St acier

DD galvanisé par bande zinc/aluminium, double trempage

Données de base

Référence	119927
Désignation 1	Contre-plaque
Fabricant	OBO
Dimension	52-58mm
Matériau	acier
Surface	galvanisé par bande zinc/aluminium, double trempage
Norme de surface	DIN EN 10346
Unité d'emballage minimale	50
Unité de mesure	Pièce
Poids	3,62 kg
Unité de poids	kg/100 paires
Empreinte CO (GWP) du berceau à la porte	0,134 kg COe / 1 Pièce

Fiche technique

Contre-plaque, métal, universelle, DD

Référence: 119927



Dimensions



Cote B	64 mm
Dimension H	20,3 mm
Cote L	35 mm

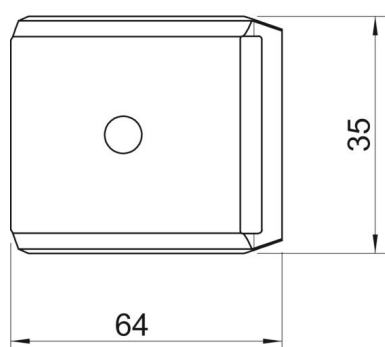

Caractéristiques techniques

Modèle Contreplaque/Colliers	Contre-plaque
Convient pour diamètre de câbles max.	58 mm
Sans halogène	oui
Plage de serrage D max.	58 mm
Plage de serrage D min.	52 mm