

Scheda tecnica

Dispersore a croce con bandella in acciaio

Codice articolo: 5003261



- Con striscia d'acciaio piatta di 2 m 30 x 3,5
- Con 2 fori passanti Ø 11 mm
- Per la realizzazione di impianti di messa a terra, ad es. per la messa a terra di antenne o quadri per cantiere

St	Acciaio
FT	zincato a caldo per immersione

Dati anagrafici

Codice articolo	5003261
Tipo	213 1500 M
Definizione 1	Dispersore a croce
Definizione 2	con linguetta in acciaio
Produttore	OBO
Dimensionee	1500mm
Materiale	Acciaio
Superficie	zincato a caldo per immersione
Norma per superfici	DIN EN ISO 1461
Unità VK più piccola	1
Unità	Pezzo
Peso	527.6 kg
Unità di peso	kg/100 Paio

Scheda tecnica

Dispensore a croce con bandella in acciaio

Codice articolo: 5003261



Misure

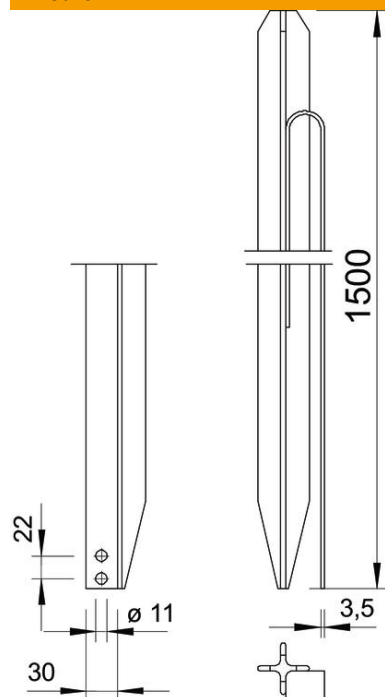

Lughezza.	1'500 mm
Dimensione L	1'500 mm

Dati tecnici

Versione	con bandiera piatto
Tipo di profilo	NULL
Tipo di collegamento	altro