

Technisches Datenblatt

OBO-Dübel

Artikelnummer: 3105024



Stahl gehärtet, blank ohne Gewinde.



St Stahl

Stammdaten

Artikelnummer	3105024
Typ	903 RB 18
Bezeichnung 1	OBO-Dübel
Bezeichnung 2	Einschlagdübel, ohne Gewinde
Hersteller	OBO
Dimension	L18mm
Werkstoff	Stahl
Kleinste VK-Einheit	200
Mengeneinheit	Stück
Gewicht	0,348 kg
Gewichtseinheit	kg/100 St.

Technisches Datenblatt

OBO-Dübel

Artikelnummer: 3105024



Abmessungen

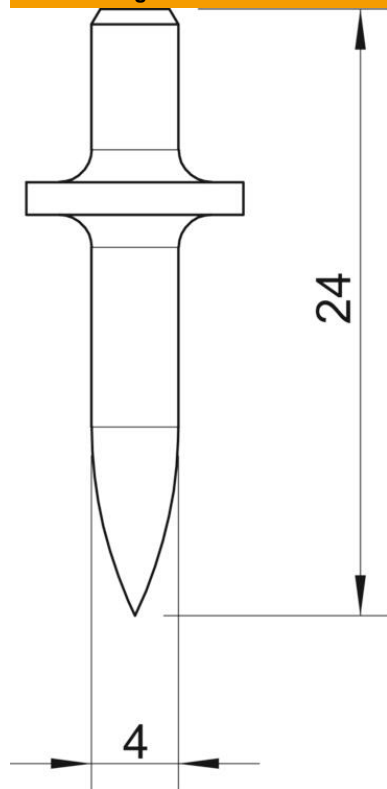

Länge	24 mm
Maß D min.	4 mm
Maß L	24 mm

Technische Daten

Flanschdurchmesser	10 mm
Gehärtet	ja
Schaftlänge	18