



Deckenhaken mit gewaltem Holzschraubengewinde.



**St** Stahl

**G** galvanisch verzinkt

### Stammdaten

Artikelnummer	3450090
Typ	915 3.9x90 G
Bezeichnung 1	Deckenhaken
Bezeichnung 2	mit Holzschraubengewinde
Hersteller	OBO
Dimension	3,9x90mm
Werkstoff	Stahl
Oberfläche	galvanisch verzinkt
Oberflächennorm	EN ISO 19598 / EN ISO 4042
Kleinste VK-Einheit	100
Mengeneinheit	Stück
Gewicht	1,076 kg
Gewichtseinheit	kg/100 St.

# Technisches Datenblatt

## Deckenhaken

Artikelnummer: 3450090



### Abmessungen

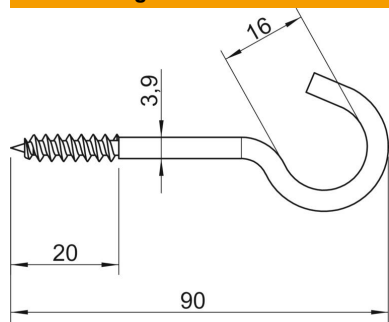

Länge	90 mm
Maß L	90 mm
Maß L1	20 mm

### Technische Daten

Bruchlast	0,15 kN
Gewindelänge	20 mm
Hakendurchmesser	16 mm
Kunststoffummantelt	nein
Materialdurchmesser	3,9 mm