

Scheda tecnica

Tenditore a vite A4

Codice articolo: 5300127



Con gancio e occhiello secondo DIN 1480.

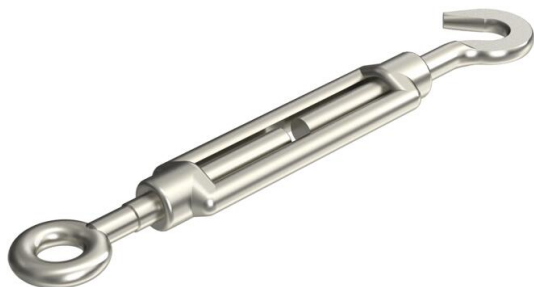

CE

A4 Acciaio INOX 1.4401

2B non trattato, ulteriore trattamento

Dati anagrafici

Codice articolo	5300127
Tipo	945 M12 A4
Definizione 1	Tensionatore
Produttore	OBO
Dimensionee	M12
Materiale	Acciaio INOX 1.4401
Superficie	non trattato, ulteriore trattamento
Norma per superfici	
Unità VK più piccola	5
Unità	Pezzo
Peso	42 kg
Unità di peso	kg/100 Paio

Scheda tecnica

Tenditore a vite A4

Codice articolo: 5300127



Misure

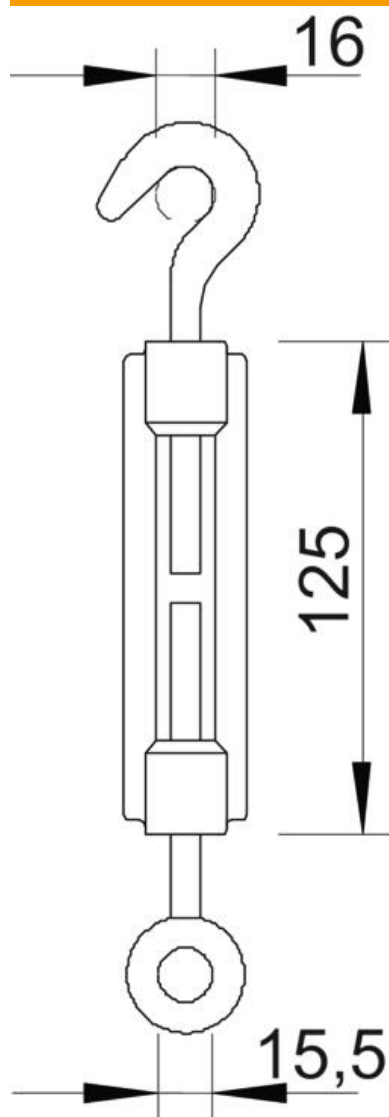

Dimensione A	16 mm
Dimensione B	15.5 mm
Dimensione C	125 mm

Dati tecnici

Carico di rottura	8 kN
Filettatura	M12
Lunghezza del manicotto C	125 mm
Campata	85 mm