

# Technisches Datenblatt

## Distanzhülsen für isolierte Decken

Artikelnummer: 7205908



Die Distanzhülsen zur Montage von Abhängebügeln unter isolierten Decken verhindern das Eindringen der Isolierung beim Anziehen der Befestigungsschrauben.

Gratarm, innen und außen verzinkt.

**St** Stahl

**FT** tauchfeuerverzinkt

### Stammdaten

Artikelnummer	7205908
Typ	DHI 130
Bezeichnung 1	Distanzhülse
Bezeichnung 2	für isolierte Decken
Hersteller	OBO
Dimension	33,7x130x3mm
Werkstoff	Stahl
Oberfläche	tauchfeuerverzinkt
Oberflächennorm	DIN EN ISO 1461
Kleinste VK-Einheit	12
Mengeneinheit	Stück
Gewicht	30,4 kg
Gewichtseinheit	kg/100 St.

# Technisches Datenblatt

## Distanzhülsen für isolierte Decken

Artikelnummer: 7205908



### Abmessungen



Länge	130 mm
Maß L	130 mm

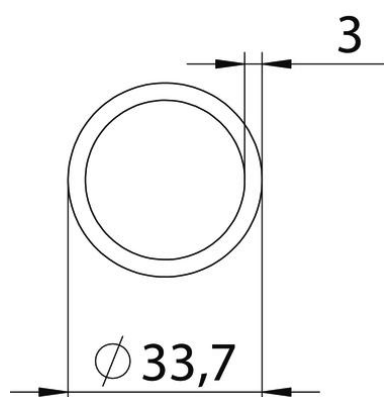

### Technische Daten

Innendurchmesser	27,7 mm
------------------	---------