

# Scheda tecnica

## Rondella

Codice articolo: 6408715



Rondella con diametro esterno molto grande.



**A2** Acciaio, INOX 1.4301

### Dati anagrafici

Codice articolo	6408715
Tipo	DIN440 9 A2
Definizione 1	Rondella
Definizione 2	a DIN 440
Produttore	OBO
Dimensionee	M8
Materiale	Acciaio INOX 1.4301
Unità VK più piccola	100
Unità	Pezzo
Peso	1.057 kg
Unità di peso	kg/100 Paio

# Scheda tecnica

## Rondella

Codice articolo: 6408715



### Misure

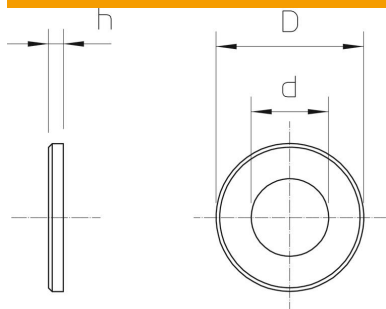

Dimensione d	9 mm
Dimensione d max.	28 mm
Dimensione d min.	28 mm
Dimensione H	3 mm

### Dati tecnici

Sfaccettato	no
Filettatura	M8
Diametro interno	9 mm
Diametro foro	9 mm
Spessore materiale	3 mm
Forma del foro	tondo