

Scheda tecnica

Rondella grande F

Codice articolo: 6408710



Rondella con diametro esterno molto grande.

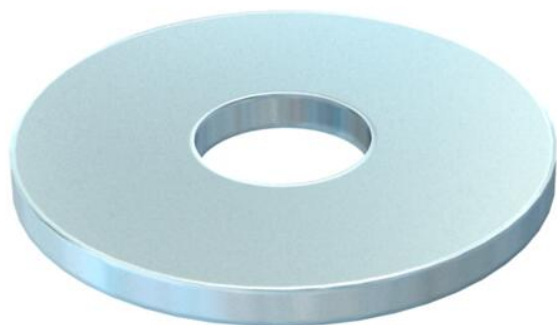

St Acciaio

F zincato a caldo

Dati anagrafici

Codice articolo	6408710
Tipo	DIN440 9 F
Definizione 1	Rondella
Definizione 2	a DIN 440
Produttore	OBO
Dimensionee	M8
Materiale	Acciaio
Superficie	zincato a caldo
Norma per superfici	DIN 267, Teil 10
Unità VK più piccola	100
Unità	Pezzo
Peso	1.057 kg
Unità di peso	kg/100 Paio

Misure

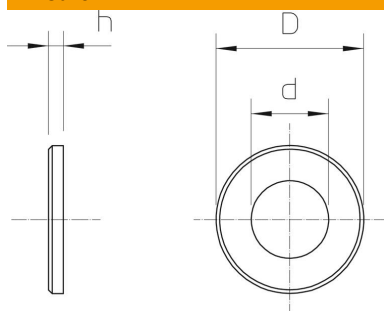

Spessore lamiera	0.12 in
Dimensione D	1.1 in
Dimensione d	0.35 in
Dimensione d	9 mm
Dimensione d max.	28 mm
Dimensione d min.	28 mm
Dimensione H	3 mm

Scheda tecnica

Rondella grande F

Codice articolo: 6408710



Dati tecnici

Sfaccettato	no
Indurito	no
Filettatura	M8
Diametro interno	9 mm
Diametro foro	9 mm
Spessore materiale	3 mm
Forma del foro	tondo