

Scheda tecnica

Tappo PYROPLUG® Peg

Codice articolo: 7202569

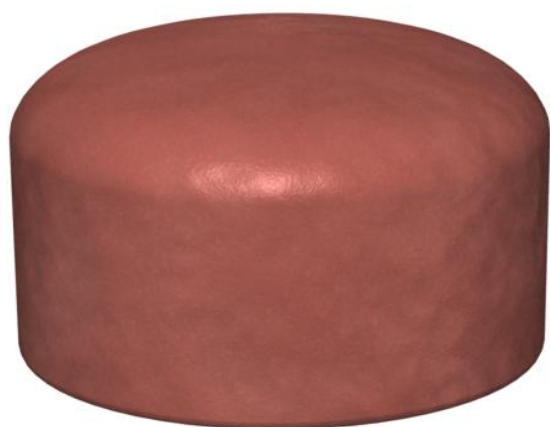

Tappo per paratie cavi
Proteggere i tappi FBA dal contatto con l'acqua per poter garantire una formazione corretta di schiuma in caso d'incendio.



Materiale espanso a elasticità permanente con pori chiusi

Dati anagrafici

Codice articolo	7202569
Tipo	FBA-SN134
Definizione 1	Spina
Definizione 2	intumescente
Produttore	OBO
Dimensionee	Ø134x70mm
Colore	marrone
Materiale	Materiale espanso a elasticità permanente con pori chiusi
Unità VK più piccola	4
Unità	Pezzo
Peso	32.9 kg
Unità di peso	kg/100 Paio

Scheda tecnica

Tappo PYROPLUG® Peg

Codice articolo: 7202569



Misure

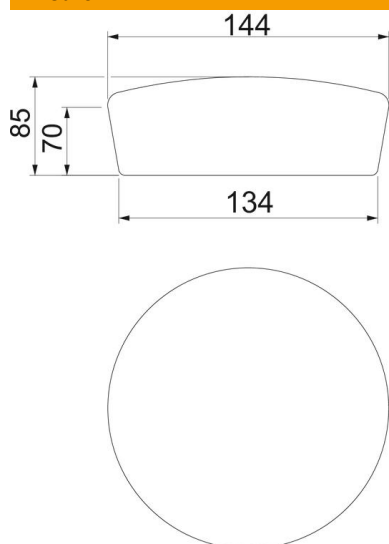

Altezza	70 mm
Dimensione d	134 mm
Dimensione d min.	144 mm

Dati tecnici

Versione protezione antincendio	Tappi in espanso
Forma	NULL
per apertura max	134 mm
per apertura min.	124 mm
Accessorio necessario	si