

Scheda tecnica

Mensola parete e profilato - FLA FT

Codice articolo: 6437911



Mensola a parete e a profilato leggera, in versione piatta.



CE

St Acciaio

FT zincato a caldo per immersione

Dati anagrafici

Codice articolo	6437911
Tipo	FLA 600 FT
Definizione 1	Mensola a parete
Definizione 2	tipo piatto
Produttore	OBO
Dimensionee	600mm
Materiale	Acciaio
Superficie	zincato a caldo per immersione
Norma per superfici	DIN EN ISO 1461
Unità VK più piccola	1
Unità	Pezzo
Peso	99.1 kg
Unità di peso	kg/100 Paio

Scheda tecnica

Mensola parete e profilato - FLA FT

Codice articolo: 6437911



Misure

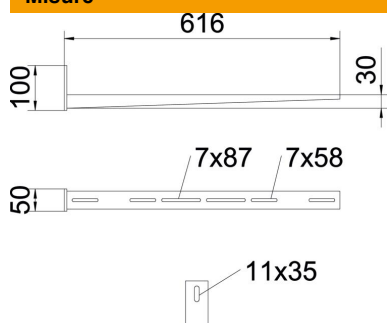

Lughezza.	50 mm
Larghezza	610 mm
Altezza	100 mm
Dimensione A	50 mm
Dimensione B	610 mm
Dimensione H	100 mm

Dati tecnici

F in kN	0.65 kN
Diametro foro	11 mm