

Fiche technique

Console murale et de pendard - FLA G

Référence: 6437891



Console murale et de pendard légère forme plate



CE

St acier

G galvanisé

Données de base

Référence	6437891
Type	FLA 600 G
Désignation 1	Console murale
Désignation 2	forme plate
Fabricant	OBO
Dimension	600mm
Matériau	acier
Surface	galvanisé
Norme de surface	EN ISO 19598 / EN ISO 4042
Unité d'emballage minimale	1
Unité de mesure	Pièce
Poids	96,5 kg
Unité de poids	kg/100 paires

Fiche technique

Console murale et de pendard - FLA G

Référence: 6437891



Dimensions

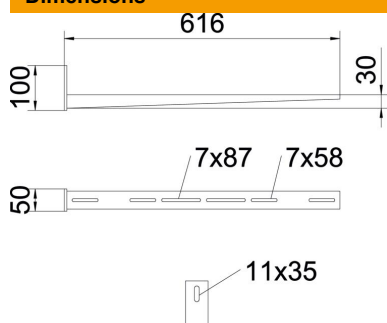

Longueur	50 mm
Largeur	610 mm
Hauteur	100 mm
Cote A	50 mm
Cote B	610 mm
Dimension H	100 mm

Caractéristiques techniques

F en kN	0,65 kN
Diamètre du trou	11 mm