

Scheda tecnica

Supporto centrale per passerella a filo FS

Codice articolo: 6015408



Culla centrale incluso morsetto per sospensioni di passerelle grigliate.



St Acciaio

FS zincato in continuo

Dati anagrafici

Codice articolo	6015408
Definizione 1	Sospensione centrale
Definizione 2	per passerella grigliata +supp
Produttore	OBO
Dimensionee	B570mm
Materiale	Acciaio
Superficie	zincato in continuo
Norma per superfici	DIN EN 10346
Unità VK più piccola	10
Unità	Pezzo
Peso	67 kg
Unità di peso	kg/100 Paio

Scheda tecnica

Supporto centrale per passerella a filo FS

Codice articolo: 6015408



Misure

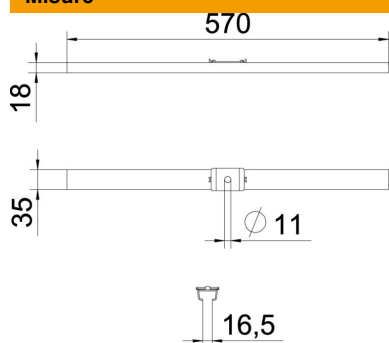

Lughezza.	35 mm
Larghezza	570 mm
Altezza	18 mm
Dimensione B	570 mm

Dati tecnici

Versione	agganciato
Mantenimento funzionale	no
per larghezza max	570 mm
per larghezza min.	570
Adatto per asta filettata metrica	10
Diametro foro	11 mm
Regolabile	no