

Fiche technique

Coude à 90° pour chemin de câbles treillis FT

Référence: 6002358



Coude à 90°, horizontal, pour chemins de câbles en treillis d'une hauteur latérale de 105 mm.

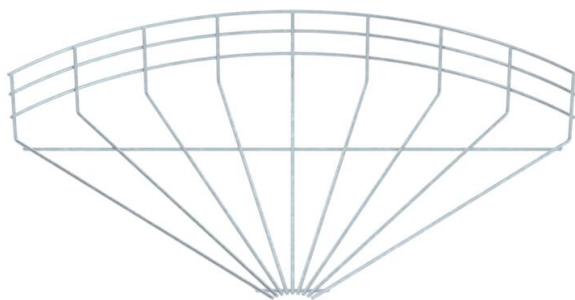

St acier

FT galvanisé à chaud par trempage

Données de base

Référence	6002358
Type	GRB 90 150 FT
Désignation 1	Coude en treillis à 90°
Fabricant	OBO
Dimension	105x500
Matériau	acier
Surface	galvanisé à chaud par trempage
Norme de surface	DIN EN ISO 1461
Unité d'emballage minimale	1
Unité de mesure	Pièce
Poids	116,8 kg
Unité de poids	kg/100 paires

Fiche technique

Coude à 90° pour chemin de câbles treillis FT

Référence: 6002358



Dimensions

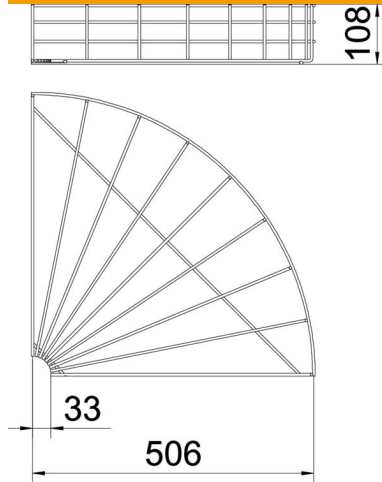

Largeur	500 mm
Largeur	19,69 in
Hauteur	105 mm
Cote A	33 mm
Cote B	506 mm
Dimension H	108 mm

Caractéristiques techniques

Courbe (angle)	90°
Version du connecteur	sans raccord
Forme de construction	Coude horizontal
Sécurité de fonctionnement	non
Acier inoxydable, décapé	non