

# Technisches Datenblatt

Außeneck, symmetrisch, für Geräteeinbaukanal Rapid 80  
Typ GS-S90130  
Artikelnummer: 6277310



Außeneck zur Richtungsänderung der GS Geräteeinbaukanäle.



St Stahl

## Stammdaten

Artikelnummer	6277310
Typ	GS-SA90130RW
Bezeichnung 1	Außeneck
Bezeichnung 2	symmetrisch
Hersteller	OBO
Dimension	90x130x300
Farbe	reinweiß; RAL 9010
Werkstoff	Stahl
Kleinste VK-Einheit	1
Mengeneinheit	Stück
Gewicht	221 kg
Gewichtseinheit	kg/100 St.

# Technisches Datenblatt

Außeneck, symmetrisch, für Geräteeinbaukanal Rapid 80

Typ GS-S90130

Artikelnummer: 6277310



## Abmessungen



Länge	300 mm
Breite	130 mm
Höhe	90 mm

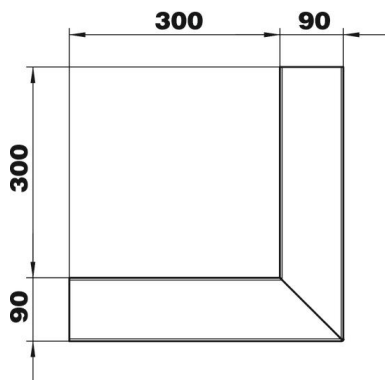

## Technische Daten

Anzahl der Oberteile	1
Ausführung	Unterteil
für Kanalbreite	130 mm
für Kanalhöhe	90 mm
Halogenfrei	ja
Kabelhalteklammer	nein
Kanalverbinder	nein
Montageart der Oberteile	innenliegend
Montagelochung im Boden	ja
Oberteilbreite	76,5 mm
Schutzart	IP30
Schutzfolie	ja
Schutzgrad IK-Code	IK10
Symmetrisch	ja
Temperatureinsatzbereich max.	60 °C
Temperatureinsatzbereich min.	-25 °C
Winkelbereich min.	90 mm