

Fiche technique

Élément de coude articulé 60 A4

Référence: 6225486



Élément de coude articulé avec échelon soudé pour une utilisation avec les types d'échelles à câbles d'une hauteur latérale de 60 mm.



CE

A4 Acier inoxydable 1.4401

2B nu, traité

Données de base

Référence	6225486
Type	LGBE 650 A4
Désignation 1	Élément de coude articulé
Désignation 2	pour échelle à câbles
Fabricant	OBO
Dimension	60x500
Matériau	Acier inoxydable 1.4401
Surface	nu, traité
Norme de surface	
Unité d'emballage minimale	1
Unité de mesure	Pièce
Poids	122,9 kg
Unité de poids	kg/100 paires

Fiche technique

Élément de coude articulé 60 A4



Référence: 6225486

Dimensions

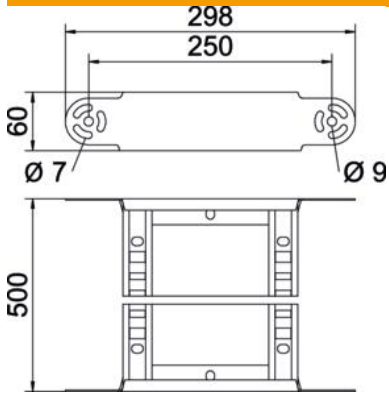

Largeur	500 mm
Hauteur	60 mm
Cote B	500 mm
Cote R	500 mm

Caractéristiques techniques

Courbe (angle)	Réglable
Modèle d'échelons	Profilé perforé
Modèle de longeron latéral	Profilé plat
Version du connecteur	raccord intégré
Sécurité de fonctionnement	non
Changement de direction	vertical concave / convexe
Acier inoxydable, décapé	non
À charnière	non
Perforation latérale	non
Modèle longue portée	non
Épaisseur de longeron	1,5 mm