

Federring M6

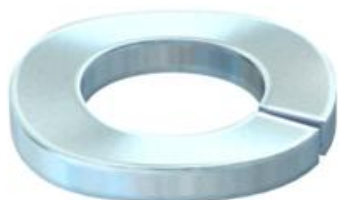

- St** Stahl
- G** galvanisch verzinkt

Stammdaten

Artikelnummer	3405060
Typ	LWS M6 G
Bezeichnung 1	Federring
Hersteller	OBO
Dimension	M6
Werkstoff	Stahl
Oberfläche	galvanisch verzinkt
Oberflächennorm	EN ISO 19598 / EN ISO 4042
Kleinste VK-Einheit	100
Mengeneinheit	Stück
Gewicht	0,07 kg
Gewichtseinheit	kg/100 St.

Abmessungen

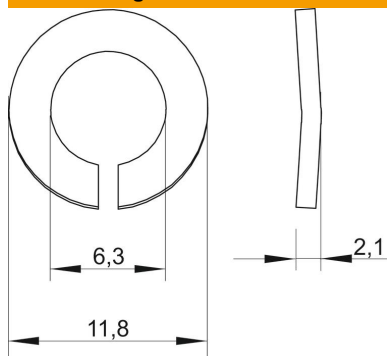

Höhe	2,1 mm
Blechstärke	0,08 in
Maß D	0,46 in
Maß d	0,25 in
Maß d	6,3 mm
Maß D max.	11,8 mm
Maß D min.	11,8 mm
Maß h	2,1 mm

Technische Daten

Gewinde	M6
Innendurchmesser	0,25 mm
Ausführung Sicherungsscheibe	gewellt

Technisches Datenblatt

Federring

Artikelnummer: 3405060

