

# Scheda tecnica

## Anello elastico

Codice articolo: 3405060



Anello elastico M6

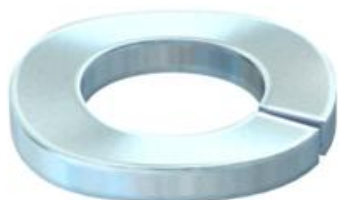

- St** Acciaio
- G** zincato galvanicamente

### Dati anagrafici

Codice articolo	3405060
Tipo	LWS M6 G
Definizione 1	Rondella elastica
Produttore	OBO
Dimensionee	M6
Materiale	Acciaio
Superficie	zincato galvanicamente
Norma per superfici	EN ISO 19598 / EN ISO 4042
Unità VK più piccola	100
Unità	Pezzo
Peso	0.07 kg
Unità di peso	kg/100 Paio

### Misure

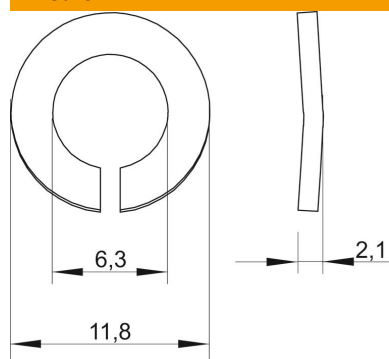

Altezza	2.1 mm
Spessore lamiera	0.08 in
Dimensione D	0.46 in
Dimensione d	0.25 in
Dimensione d	6.3 mm
Dimensione d max.	11.8 mm
Dimensione d min.	11.8 mm
Dimensione H	2.1 mm

### Dati tecnici

Filettatura	M6
Diametro interno	0.25 mm
Versione rondella di sicurezza	ondulato