

# Scheda tecnica

## Anello elastico

Codice articolo: 3405087



Anello elastico M8

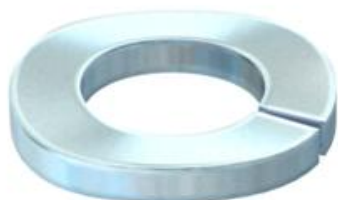

- St** Acciaio
- G** zincato galvanicamente

### Dati anagrafici

Codice articolo	3405087
Tipo	LWS M8 G
Definizione 1	Rondella elastica
Produttore	OBO
Dimensionee	M8
Materiale	Acciaio
Superficie	zincato galvanicamente
Norma per superfici	EN ISO 19598 / EN ISO 4042
Unità VK più piccola	100
Unità	Pezzo
Peso	0.13 kg
Unità di peso	kg/100 Paio

### Misure

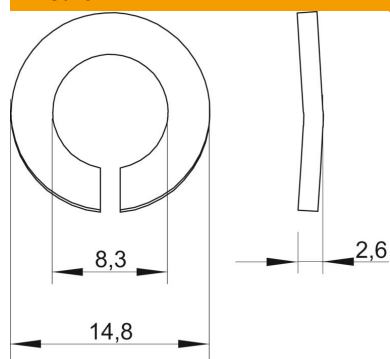

Altezza	2.6 mm
Spessore lamiera	0.1 in
Dimensione D	0.58 in
Dimensione d	0.33 in
Dimensione d	8.3 mm
Dimensione d max.	14.8 mm
Dimensione d min.	14.8 mm
Dimensione H	2.6 mm

### Dati tecnici

Filettatura	M8
Diametro interno	0.33 mm
Versione rondella di sicurezza	ondulato