

# Scheda tecnica

Vite con testa a martello A4

Codice articolo: 1148426



Vite con testa a martello per l'impiego con profilati MS4121 e MS4141

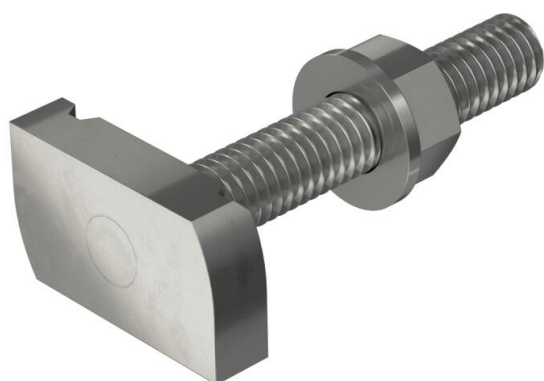

CE

**A4** Acciaio, inox

**2B** non trattato, ulteriore trattamento

## Dati anagrafici

Codice articolo	1148426
Tipo	MS41HB M10x60 A4
Definizione 1	Vite testa a martello
Definizione 2	p. guida profilata MS4121/4141
Produttore	OBO
Dimensionee	M10x60mm
Materiale	Acciaio, inox
Superficie	non trattato, ulteriore trattamento
Norma per superfici	
Unità VK più piccola	25
Unità	Pezzo
Peso	9.2 kg
Unità di peso	kg/100 Paio

# Scheda tecnica

Vite con testa a martello A4

Codice articolo: 1148426



## Misure

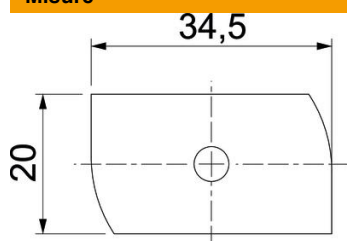

Lughezza.	34.5 mm
Larghezza	20 mm
Altezza	8 mm
Dimensione H	8 mm
Dimensione L	60 mm

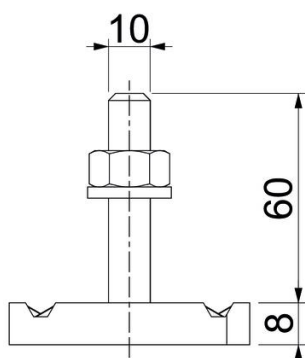

## Dati tecnici

Momento torcente	9.9 Nm
Adatto per profilato di montaggio	sì
Filettatura	M 10 x 60
Rondella Ø	20 mm