

Technisches Datenblatt

Rahmenkassette Schwerlast für Tubus, RKFSL, Nenngröße 250-3

Artikelnummer: 7409490



Rahmenkassette Schwerlast für Tubus für den Einbau von Installationsgeräten in der UZD250-3 in trocken oder nass gepflegten Fußböden im Innenbereich. Belastungsklasse 1 bis 10 kN. Der Tubus ist nicht im Lieferumfang enthalten.

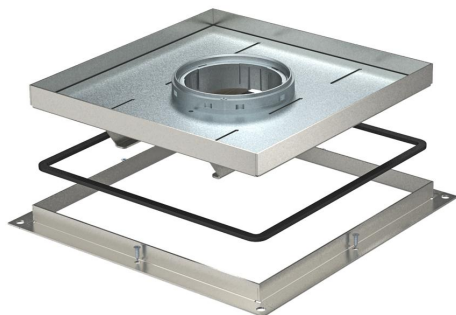

A2 Edelstahl, rostfrei

Stammdaten

Artikelnummer	7409490
Typ	RKF2 SL1 V2 40
Bezeichnung 1	Schwerlast-Rahmenkassette
Bezeichnung 2	für Tubus
Hersteller	OBO
Dimension	283x283x40
Werkstoff	Edelstahl, rostfrei 1.4301
Kleinste VK-Einheit	1
Mengeneinheit	Stück
Gewicht	559 kg
Gewichtseinheit	kg/100 St.

Technisches Datenblatt

Rahmenkassette Schwerlast für Tubus, RKFSL, Nenngröße 250-3

Artikelnummer: 7409490



Abmessungen

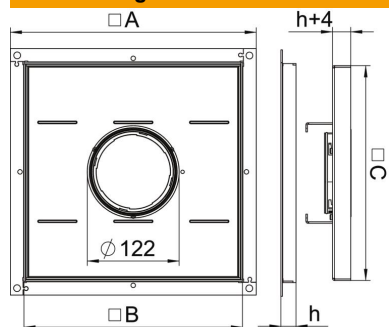

Maß A	324 mm
Maß B	288 mm
Maß C	282 mm
Maß h	40 mm

Technische Daten

Ausführung Leitungsauslass	Versenkbarer Tubus
Geeignet für Doppelbodeneinbau	ja
Geeignet für Hohlbodeneinbau	ja
Geeignet für	Unterflurdosenaufbau
Schwerlastausführung	ja
Schwerlastklasse	10 kN (OBO SL1)
Bodenbelagdicke	38 mm