

Fiche technique

Équerre de réduction et tôle terminale FS

Référence: 7108052



Équerre de réduction et tôle terminale pour chemins de câbles d'une hauteur latérale de 35 mm.
À partir d'une largeur de 150 mm, une membrure inférieure avec une perforation est prévue.

Avec matériel de fixation en quantités nécessaires.

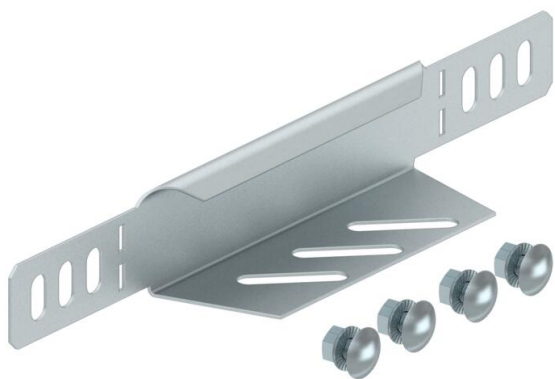

St acier

FS galvanisé sendzimir

Données de base

Référence	7108052
Désignation 1	Équerre de réduction/embout
Désignation 2	pour chemin de câbles
Fabricant	OBO
Dimension	35x50
Matériau	acier
Surface	galvanisé sendzimir
Norme de surface	DIN EN 10346
Unité d'emballage minimale	1
Unité de mesure	Pièce
Poids	4,2 kg
Unité de poids	kg/100 paires

Fiche technique

Équerre de réduction et tôle terminale FS

Référence: 7108052



Dimensions

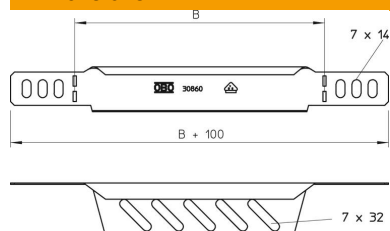

Largeur	50 mm
Largeur	2 in
Hauteur	35 mm
Hauteur	1 in
Épaisseur de tôle	1 mm
Cote B	50 mm

Caractéristiques techniques

Sécurité de fonctionnement	non
Acier inoxydable, décapé	non
Modèle longue portée	non