

Scheda tecnica

Raccordo a gomito in alluminio, senza filettatura

Codice articolo: 2046018



Raccordo a gomito 90° con manicotti modellati per tubi di installazione elettrica secondo EN 61386-1. Parete interna senza sbavature.



Alu Alluminio

Dati anagrafici

Codice articolo	2046018
Tipo	SB63W ALU
Definizione 1	Curva in alluminio
Definizione 2	senza filetto
Produttore	OBO
Dimensionee	Ø63mm
Materiale	Alluminio
Unità VK più piccola	3
Unità	Pezzo
Peso	59.5 kg
Unità di peso	kg/100 Paio

Scheda tecnica

Raccordo a gomito in alluminio, senza filettatura

Codice articolo: 2046018



Misure

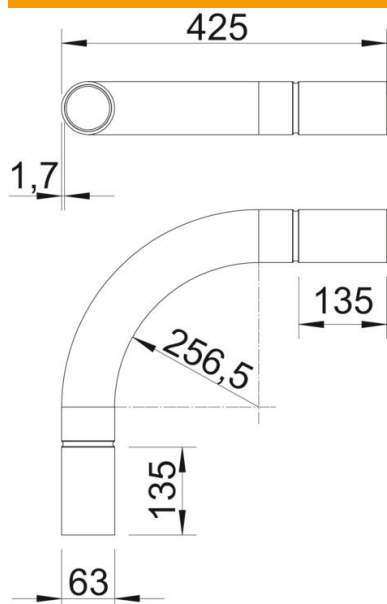

Dimensione A	135 mm
Dimensione B	425 mm
Dimensione D	63 mm
Dimensione I	70 mm
Dimensione M (mm)	M63
Dimensione R	225 mm
Dimensione t	1.7 mm

Dati tecnici

Versione	Connessione
Flessibile	no
Per diametro tubo nominale	63 mm
Priva di alogeni	no
Con apertura di ispezione e coperchio	no
Con manicotto	si
Superficie spazzolata	no
Superficie lucida	no
Range di temperatura di esercizio max	250 °C
Range di temperatura di esercizio min.	-45 °C
Angolo del gomito	90 °
In due parti	no