

Scheda tecnica

Curva 90° con piolo a trapezio FT

Codice articolo: 7098928



Curva di 90° per passerelle per impianti navali di tipo SL 62 con altezza laterale di 40 mm, con pioli trapezoidali saldati, forati e aperti verso il basso. I giunti devono essere ordinati separatamente.

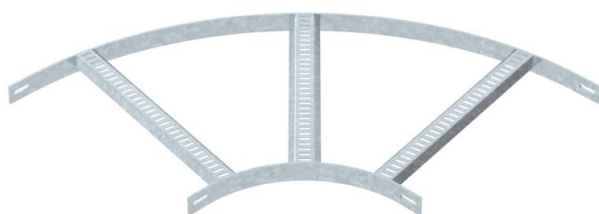

St Acciaio

FT zincato a caldo per immersione

Dati anagrafici

Codice articolo	7098928
Tipo	SLB 90 62 500 FT
Definizione 1	Curva 90°
Definizione 2	con piolo trapezoidale
Produttore	OBO
Dimensionee	B510mm
Materiale	Acciaio
Superficie	zincato a caldo per immersione
Norma per superfici	DIN EN ISO 1461
Unità VK più piccola	1
Unità	Pezzo
Peso	452 kg
Unità di peso	kg/100 Paio

Scheda tecnica

Curva 90° con piolo a trapezio FT

Codice articolo: 7098928



Misure

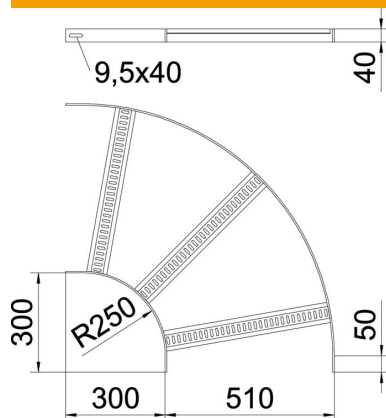

Larghezza	500 mm
Altezza	40 mm

Dati tecnici

Piegatura (angolo)	90°
Versione dei pioli	Profilo forato
Versione del longherone laterale	profilo piatto
Versione connettore	senza connettore
Mantenimento funzionale	no
Deviazione di direzione	orizzontale
Acciaio inossidabile, decapato	no
Con cerniera	no
Foratura laterale	no
Versione a grande portata	no
Spessore longherone	5 mm