

Technisches Datenblatt

T-Stückhaube, für Kanal Typ WDK 30045

Artikelnummer: 6192521



T-Stückhaube zur Richtungsänderung der WDK-Kanäle.

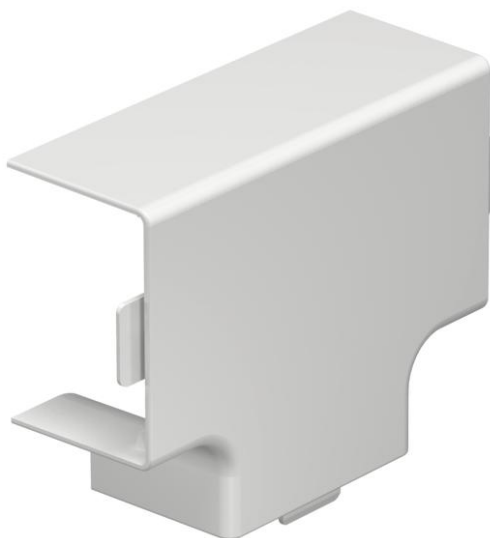

PVC Polyvinylchlorid

Stammdaten

Artikelnummer	6192521
Typ	WDK HT30045RW
Bezeichnung 1	T-Stückhaube
Hersteller	OBO
Dimension	30x45mm
Farbe	reinweiß; RAL 9010
Werkstoff	Polyvinylchlorid
Kleinste VK-Einheit	4
Mengeneinheit	Stück
Gewicht	2,003 kg
Gewichtseinheit	kg/100 St.

Technisches Datenblatt

T-Stückhaube, für Kanal Typ WDK 30045

Artikelnummer: 6192521



Abmessungen

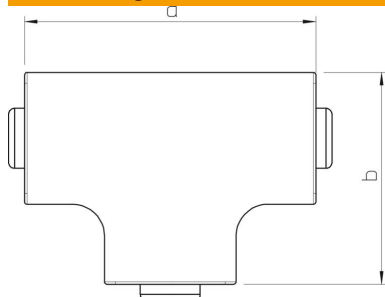

Länge	88 mm
Breite	45 mm
Höhe	30 mm
Maß a	88 mm
Maß b	68 mm
Maß H	45 mm

Technische Daten

Ausführung	Haubenformteil
Befestigungsart	aufrastbar
Funktionserhalt	nein
für Kanal-Abmessung	30 x 45
Halogenfrei	nein
Kanaltiefe	30 mm
Schutzart	IP30
Schutzfolie	nein
Schutzgrad IK-Code	IK04
Temperatureinsatzbereich max.	60 °C
Temperatureinsatzbereich min.	-5 °C