

Scheda tecnica

Con rondella G

Codice articolo: 3403025



Rondella con diametro esterno molto grande.

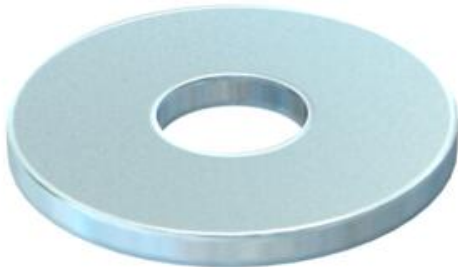

CE

St Acciaio

G zincato galvanicamente

Dati anagrafici

Codice articolo	3403025
Tipo	WS M4 G15 G
Definizione 1	Rondella
Produttore	OBO
Dimensionee	M4,Ø15mm
Materiale	Acciaio
Superficie	zincato galvanicamente
Norma per superfici	EN ISO 19598 / EN ISO 4042
Unità VK più piccola	100
Unità	Pezzo
Peso	0.156 kg
Unità di peso	kg/100 Paio

Misure

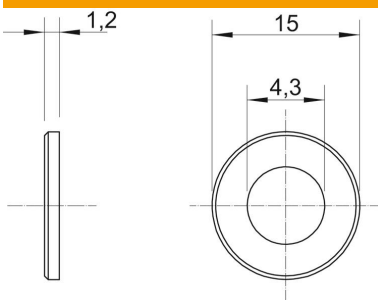

Spessore lamiera	0.05 in
Dimensione D	0.59 in
Dimensione d	0.17 in
Dimensione d	4.3 mm
Dimensione d max.	15 mm
Dimensione d min.	15 mm
Dimensione H	1.2 mm

Dati tecnici

Filettatura	M4
Spessore materiale	1.2 mm