

Scheda tecnica

Con rondella G

Codice articolo: 3403092



Rondella con diametro esterno molto grande.

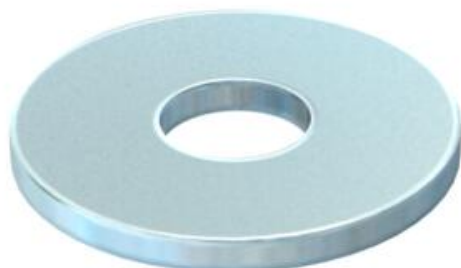

CE

- St** Acciaio
- G** zincato galvanicamente

Dati anagrafici

Codice articolo	3403092
Tipo	WS M6 G30 G
Definizione 1	Rondella
Produttore	OBO
Dimensionee	M6,Ø30mm
Materiale	Acciaio
Superficie	zincato galvanicamente
Norma per superfici	EN ISO 19598 / EN ISO 4042
Unità VK più piccola	100
Unità	Pezzo
Peso	0.636 kg
Unità di peso	kg/100 Paio

Misure

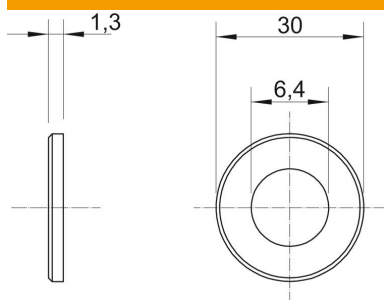

Spessore lamiera	0.05 in
Dimensione D	1.18 in
Dimensione d	0.25 in
Dimensione d	6.4 mm
Dimensione d max.	30 mm
Dimensione d min.	30 mm
Dimensione H	1.3 mm

Dati tecnici

Filettatura	M6
Spessore materiale	1.3 mm