

Scheda tecnica

Con rondella G

Codice articolo: 3403122



Rondella con diametro esterno molto grande.



CE

St Acciaio

G zincato galvanicamente

Dati anagrafici

Codice articolo	3403122
Tipo	WS M8 G20 G
Definizione 1	Rondella
Produttore	OBO
Dimensionee	M8,Ø20mm
Materiale	Acciaio
Superficie	zincato galvanicamente
Norma per superfici	EN ISO 19598 / EN ISO 4042
Unità VK più piccola	100
Unità	Pezzo
Peso	0.227 kg
Unità di peso	kg/100 Paio

Misure

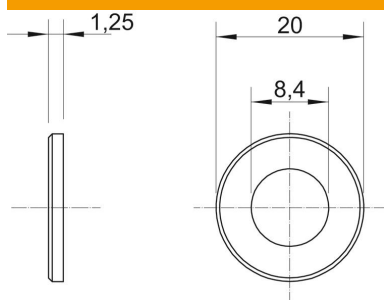

Spessore lamiera	0.06 in
Dimensione D	0.79 in
Dimensione d	0.33 in
Dimensione d	8.4 mm
Dimensione d max.	20 mm
Dimensione d min.	20 mm
Dimensione H	1.25 mm

Dati tecnici

Filettatura	M8
Spessore materiale	1.5 mm