

Scheda tecnica

Con rondella G

Codice articolo: 3403130



Rondella con diametro esterno molto grande.



CE

- St** Acciaio
- G** zincato galvanicamente

Dati anagrafici

Codice articolo	3403130
Tipo	WS M8 G25 G
Definizione 1	Rondella
Produttore	OBO
Dimensionee	M8,Ø25mm
Materiale	Acciaio
Superficie	zincato galvanicamente
Norma per superfici	EN ISO 19598 / EN ISO 4042
Unità VK più piccola	100
Unità	Pezzo
Peso	0.408 kg
Unità di peso	kg/100 Paio

Misure

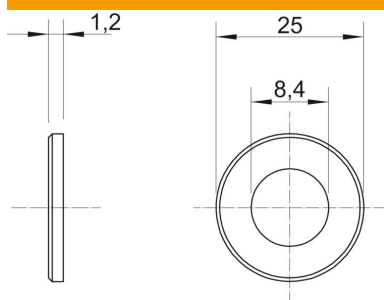

Spessore lamiera	0.05 in
Dimensione D	0.98 in
Dimensione d	0.33 in
Dimensione d	8.4 mm
Dimensione d max.	25 mm
Dimensione d min.	25 mm
Dimensione H	1.2 mm

Dati tecnici

Filettatura	M8
Spessore materiale	1.2 mm