

Fiche technique

Bouchons de fermeture

Référence: 2003737



Bouchon de fermeture pour obturation de tubes vides.



TPE élastomère thermoplastique

Données sources

Référence	2003737
Type	ZA 20-VS
Désignation 1	Bouchon de fermeture
Désignation 2	for M20, airtight
Disponible à partir de	01.10.2021
Fabricant	OBO
Dimension	Ø20
Coloris	gris
Matériau	élastomère thermoplastique
Unité d'emballage minimale	25
Unité de mesure	Pièces
Poids	0,17 kg
Unité de poids	kg/100 paires

Fiche technique

Bouchons de fermeture

Référence: 2003737



Dimensions

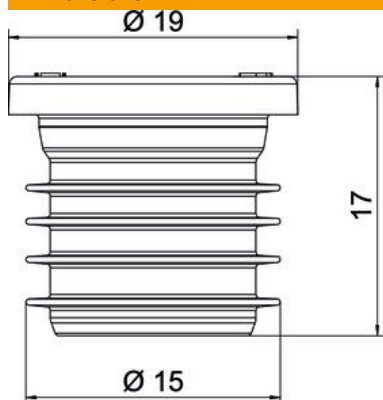

Cote D1	19 mm
Cote D2	15 mm
Cote L	17 mm

Caractéristiques techniques

résistant aux flammes	selon la norme VDE 0471/IEC 60695 partie 2-11, température de test 850 °C
Convient pour dimension de filetage métrique	20
étanche à l'air	oui